

Catálogo de productos



FARINAPACK

Índice

01. Estuches y cajas

- 04. Modelo Tapa-Base simple
- 05. Modelo Tapa-Base con marco
- 06. Modelo Fosforero simple
- 07. Modelo Fosforero con marco
- 08. Modelo Cajón
- 09. Modelo Caja-bolsa
- 10. Modelo Imantado Premium
- 11. Modelo E-commerce
- 12. Modelo Gift Card

02. Bolsas

- 13. Modelo Vertical
- 14. Modelo Horizontal
- 15. Modelo Cuadrada
- 16. Modelo Troquelada
- 17. Modelo Bolsa-sobre

03. Sobres

- 18. Modelo Simple
- 19. Modelo Sobre-bolsa

04. Cartones

- 20. Modelo para aros
- 21. Modelo para collares
- 22. Modelo para pulseras

05. Info Extra

- 23. Información Extra

ESTUCHES / CAJAS

Modelo tapa base

SIMPLE

VICTORIA TAYLOR
RELOJES Y ACCESORIOS



DESCRIPCIÓN

Una caja de diseño tradicional compuesta por dos piezas separadas: tapa y base. La base sostiene el producto, mientras que la tapa lo cubre y protege, ofreciendo una presentación limpia y elegante.

MEDIDAS DISPONIBLES

Ancho x alto x profundidad

- 5x5x3 cm
- 5x8x3 cm
- 8x10x3 cm
- 22x5x3,5 cm
- 12x16x3 cm

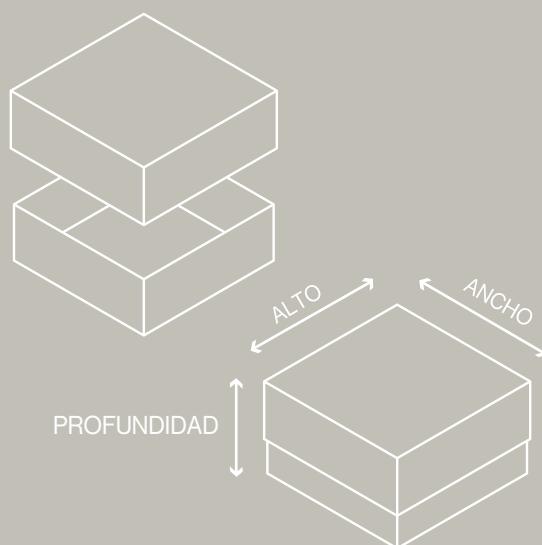

ESTUCHES/CAJAS

Modelo tapa base

CON MARCO

DESCRIPCIÓN

Una caja de diseño elegante compuesta por dos piezas: tapa y base, con un marco interno que realza la presentación del producto y aporta mayor firmeza a la estructura. Ofrece una estética prolija, moderna y funcional, ideal para realzar productos con un acabado más sofisticado.

MEDIDAS DISPONIBLES

Ancho x alto x profundidad

- 7x7x2,5
- 9x9x2,5
- 10x10x3,5

Área utilizable

- 5x5 cm
- 6,5x6,5 cm
- 8,5x8,5 cm

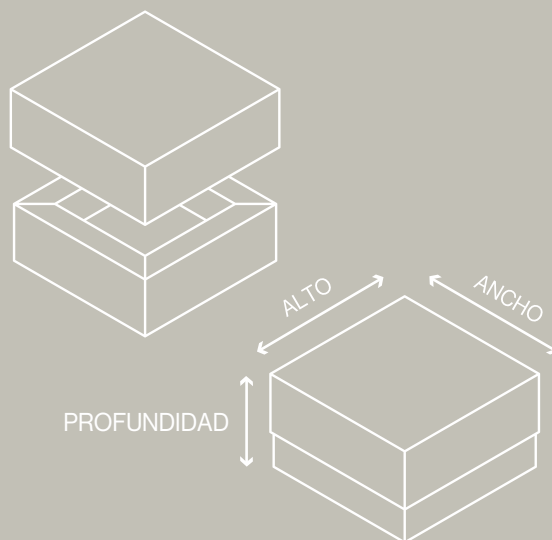

ESTUCHES / CAJAS

Modelo fosforero

SIMPLE

DESCRIPCIÓN

Una caja de diseño tipo fosforero, compuesta por dos piezas: cajón interno y funda externa. El cajón contiene el producto, mientras que la funda lo envuelve y permite deslizarlo suavemente en ambos sentidos. Su formato práctico y elegante ofrece una presentación moderna, compacta y funcional.

MEDIDAS DISPONIBLES

Ancho x alto x profundidad

- 5 x 8 x 3,5 cm
- 22 x 5 x 3 cm

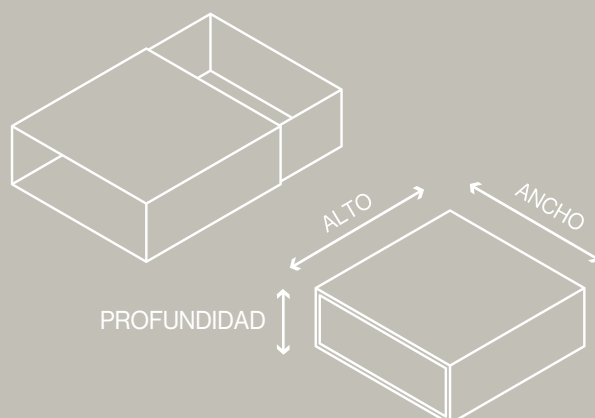

ESTUCHES / CAJAS

Modelo fosforero

CON MARCO

DESCRIPCIÓN

Una caja de diseño tipo fosforero compuesta por cajón interno y funda externa, con un marco interno que resalta la presentación del producto y aporta mayor firmeza a la estructura. El sistema deslizable permite una apertura suave y práctica, mientras que el marco agrega un toque más elegante y sofisticado.

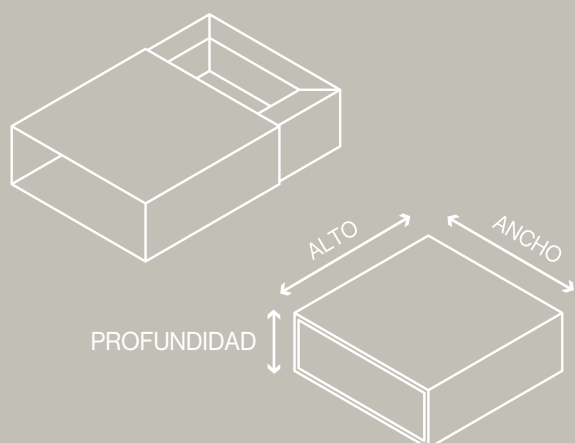

MEDIDAS DISPONIBLES

Ancho x alto x profundidad

- 7x7x2,5
- 9x9x2,5

Área utilizable

- 5x5 cm
- 6,5x6,5 cm

ESTUCHES / CAJAS

Modelo cajón



DESCRIPCIÓN

Una caja de diseño tipo fosforero compuesta por cajón interno y funda externa, con un marco interno que resalta la presentación del producto y aporta mayor firmeza a la estructura. El sistema deslizante permite una apertura suave y práctica, mientras que el marco agrega un toque más elegante y sofisticado.

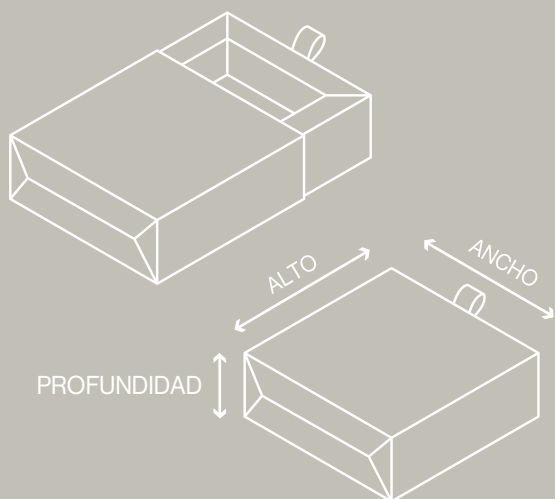

MEDIDAS DISPONIBLES

Ancho x alto x profundidad

- 10 x 10 x 3,5 cm
- 11 x 8 cm

Área utilizable

- 8,5 x 8,5 cm
- 8,5 x 5,5 cm

ESTUCHES / CAJAS

Modelo caja-bolsa



DESCRIPCIÓN

Combina la estructura firme de una caja rígida con la practicidad de una bolsa. Está compuesta por una funda externa con manijas y un cajón interno con cinta, que se desliza hacia arriba para revelar el contenido. Su marco interno refuerza la estructura y resalta la presentación, logrando un empaque elegante, funcional y distintivo tirando de la cinta hacia arriba.

MEDIDAS DISPONIBLES

Ancho x alto x profundidad

- 10 x 10 x 3,5 cm
- 15 x 15 x 4 cm

Área utilizable

- 8,5 x 8,5 cm
- 13 x 13 cm

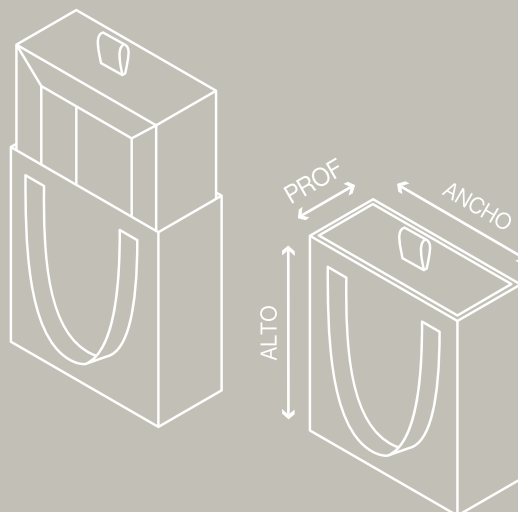

STONEPETS
JEWELRY & CRYSTALS

ESTUCHES / CAJAS

Modelo Imantado

PREMIUM



DESCRIPCIÓN

Una caja de diseño premium fabricada en cartón rígido forrado, que ofrece una presentación elegante y resistente. Incorpora un cierre magnético oculto en la solapa, brindando un sistema de apertura práctico, seguro y sofisticado. Su acabado de alta calidad la convierte en una opción ideal para productos exclusivos que requieren un packaging distintivo y de primera categoría.

MEDIDAS DISPONIBLES

Ancho x alto x profundidad

- 5 x 5 x 3 cm
- 5 x 8 x 3 cm
- 9 x 9 x 4 cm
- 22 x 5 x 3,5 cm

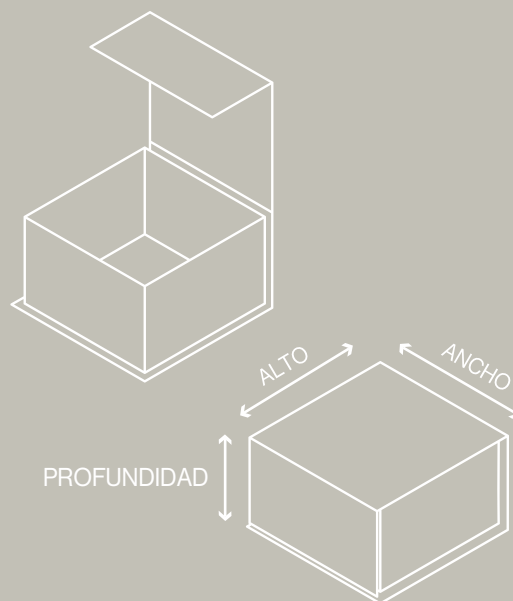

ESTUCHES / CAJAS

Modelo E-commerce

MYTHOS
Jewelry

DESCRIPCIÓN

Una caja resistente y funcional, ideal para envíos. Su estructura segura y estética permiten mantener el estilo premium en despachos o entregas a distancia. Fabricada en cartón microcorrugado, se entrega desarmada para optimizar el espacio y se arma fácilmente sin necesidad de adhesivos.

MEDIDAS DISPONIBLES

Ancho x alto x profundidad

- 25 x 12 x 5 cm
- 20 x 20 x 5 cm
- 15 x 14 x 3 cm

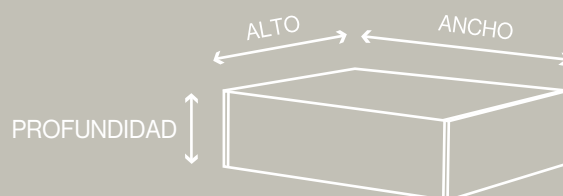
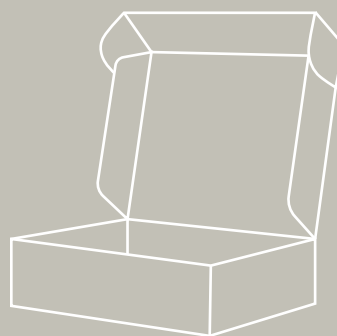

ESTUCHES / CAJAS

Modelo Gift Card



DESCRIPCIÓN

Una caja tipo cajón con tirador, especialmente diseñada para presentar tarjetas giftcard. Incluye un soporte interno que mantiene la tarjeta en su lugar, logrando una presentación cuidada y elegante. Su sistema deslizable con cinta facilita la apertura y aporta un detalle distintivo, combinando practicidad y estilo para realzar el valor del regalo.

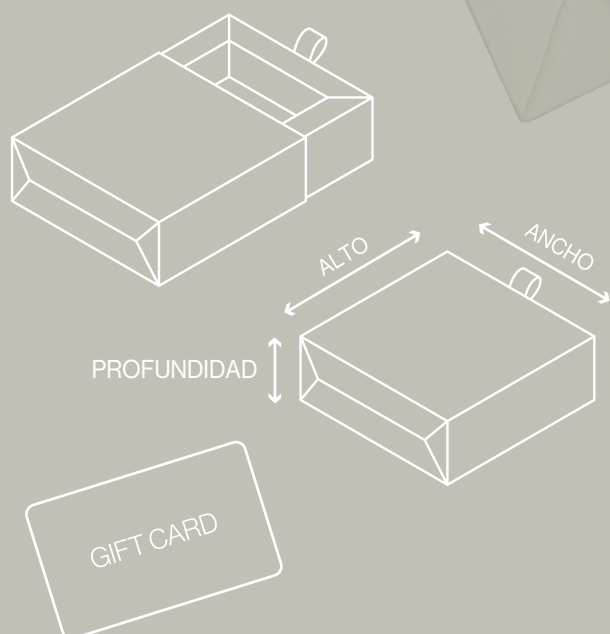

MEDIDAS DISPONIBLES

Ancho x alto x profundidad

- 10 x 10 x 3,5 cm
- 11 x 8 cm

Área utilizable

- 8,5 x 8,5 cm
- 8,5 x 5,5 cm

BOLSAS

Modelo vertical

DESCRIPCIÓN

Fabricadas en cartulina de alto gramaje, nuestras bolsas combinan resistencia, elegancia y funcionalidad en un diseño clásico. Disponibles en distintos formatos —vertical, horizontal y cuadrado— se adaptan a diversas necesidades de presentación manteniendo siempre una estética premium.

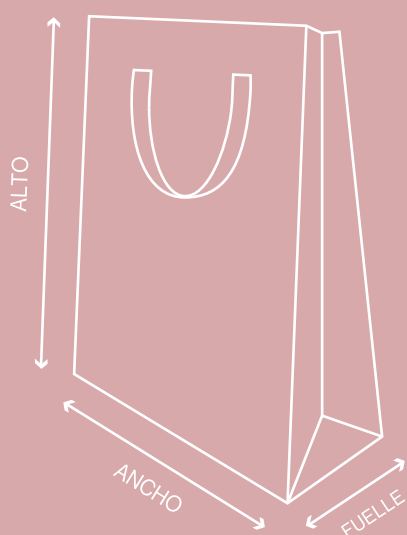

MEDIDAS DISPONIBLES

Ancho x alto x fuelle

- 9 x 13 x 6 cm
- 10 x 15 x 6 cm
- 12 x 21 x 6 cm
- 14 x 20 x 8 cm
- 10 x 26 x 5 cm
- 15 x 25 x 8 cm
- 20 x 24 x 7 cm

BOLSAS

Modelo horizontal

FICHI



MEDIDAS DISPONIBLES

Ancho x alto x fuelle

- 17 x 13 x 7 cm
- 21 x 13 x 6 cm
- 23 x 14 x 7 cm
- 24 x 18 x 11 cm

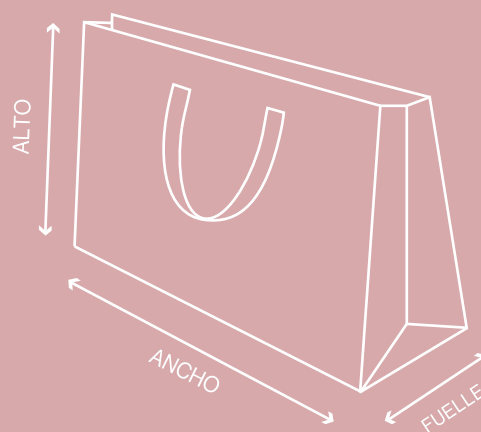

BOLSAS

Modelo cuadrada

ALESSA
MILANO



MEDIDAS DISPONIBLES

Ancho x alto x fuelle

- 20 x 20 x 7 cm
- 22 x 22 x 8 cm
- 28 x 28 x 11 cm
- 30 x 29 x 9 cm

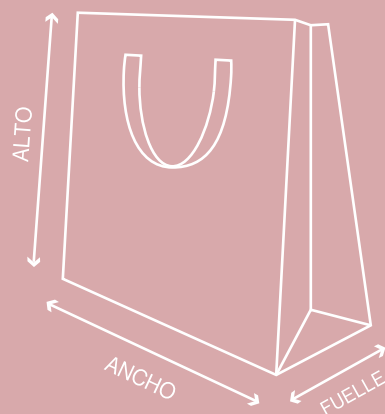

BOLSAS

Modelo troquelada

DIEZ & VEINTE
JOYERÍA - RELOJERÍA



DESCRIPCIÓN

Su característica principal es la manija calada directamente sobre el cuerpo de la cartulina, lo que la convierte en una opción práctica, funcional y visualmente sofisticada. Fabricada en cartulina rígida de alta resistencia.

MEDIDAS DISPONIBLES

Ancho x alto x fuelle

- 13 x 19 x 6 cm
- 13 x 27 x 6 cm
- 19 x 25 x 8 cm

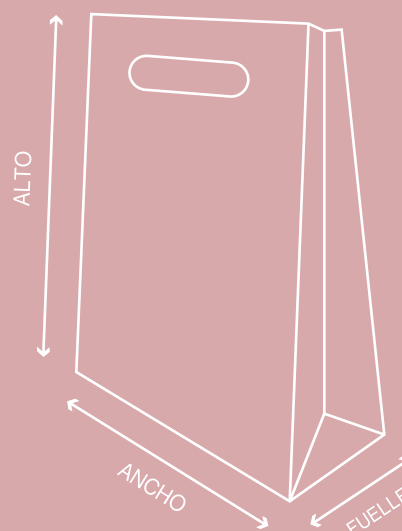

BOLSAS

Modelo bolsa-sobre



DESCRIPCIÓN

Bolsa tipo sobre fabricada en cartulina rígida, con manija incorporada que facilita el traslado y aporta un toque distintivo. Su diseño estructurado y elegante combina practicidad con una presentación cuidada, ideal para regalos especiales.

MEDIDAS DISPONIBLES

Ancho x alto x fuelle

- 20 x 15 x 7 cm

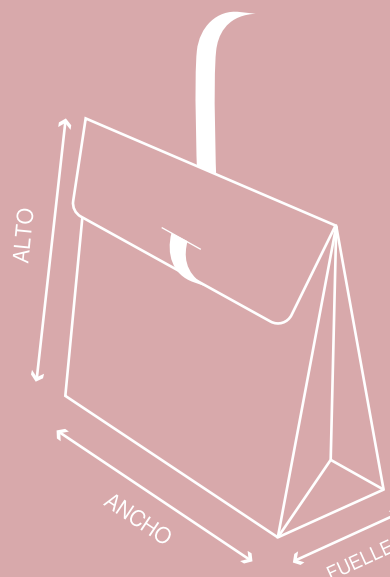

SOBRES

Modelo simple

ZAFIRO
JOYAS PARA QUE BRILLES

ZAFIRO
JOYAS PARA QUE BRILLES



DESCRIPCIÓN

Sobres planos confeccionados en papeles de alta calidad, ideales para entregar productos livianos, tarjetas o pequeños accesorios. Una opción práctica y económica que refuerza la identidad visual en cada detalle.

MEDIDAS DISPONIBLES

Ancho x alto

- 8 x 13 cm
- 9 x 9 cm
- 10 x 10 cm
- 13 x 13 cm
- 12 x 18 cm
- 14 x 21 cm
- 17 x 23 cm

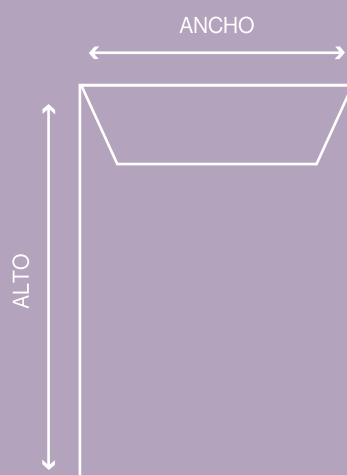

SOBRES

Modelo sobre-bolsa

Ricserdan
JOYERIA - RELOJERIA



DESCRIPCIÓN

Es un empaque con dobleces adicionales en los laterales y en el fondo que le permiten expandirse, aumentando su capacidad y volumen para almacenar objetos más grandes o gruesos que en un sobre convencional. Confeccionado en papel de alto gramaje, combina practicidad y elegancia.

MEDIDAS DISPONIBLES

Ancho x alto x fuelle

- 11x9x4 cm
- 13x18x5 cm
- 15x24x5 cm

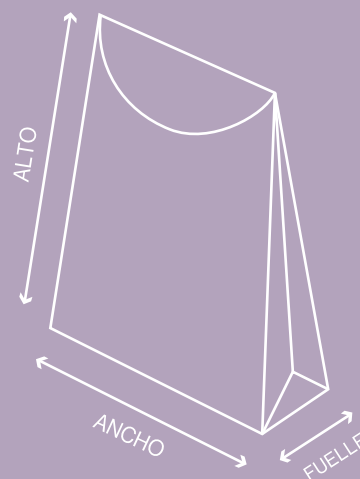

CARTONES

Modelo para aros



DESCRIPCIÓN

Cartones troquelados en diferentes medidas y formatos, diseñados para acompañar o exhibir productos de manera ordenada y estética. Pueden incluir perforaciones, ranuras o cortes especiales, según el tipo de soporte o sistema de exhibición

MEDIDAS DISPONIBLES

Ancho x alto

- 4x4 cm
- 5x4 cm
- 6x4 cm
- 5x7 cm
- 6x6 cm

Kit con 3 medidas:

- 5x5 cm
- 6x6 cm
- 7x7 cm

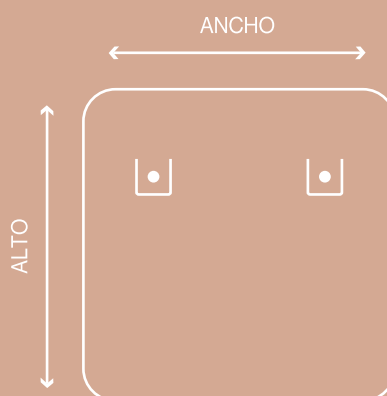

CARTONES

Modelo para collares



MEDIDAS DISPONIBLES

Ancho x alto

- 7,5 x 8,5 cm

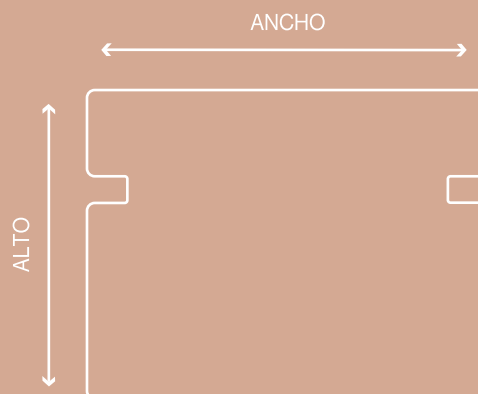

CARTONES

Modelo para pulseras



MEDIDAS DISPONIBLES

Ancho x alto

- 6 x 12 cm

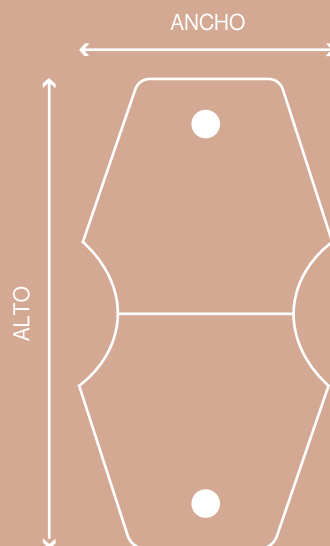



Manijas

Disponibles en dos estilos:

Gross, con textura acanalada, aporta un estilo moderno, elegante y sobrio, ideal para un packaging con presencia y estructura.

Raso, de superficie lisa y brillante, aporta suavidad y un toque delicado, perfecto para destacar detalles finos o dar un toque de lujo.

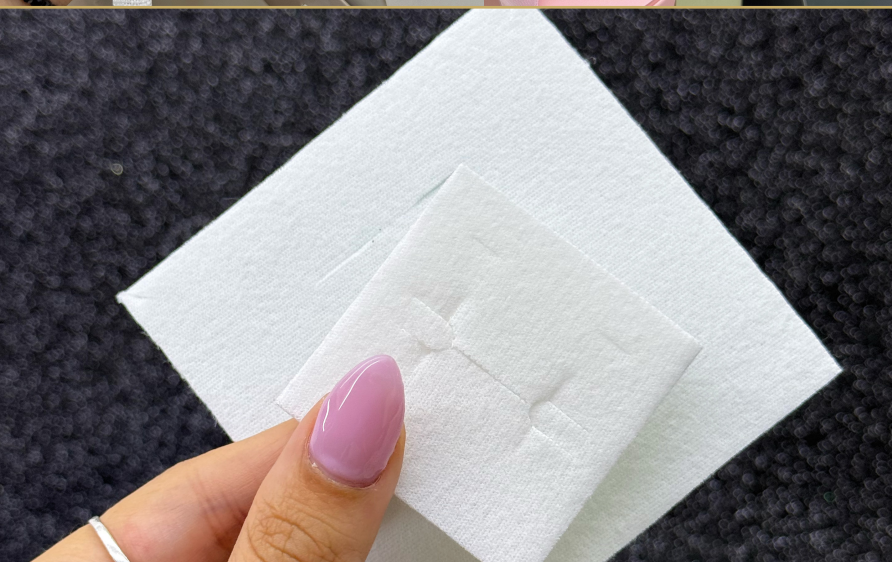

Interiores

Nuestras cajas incluyen interior de goma espuma, símil gamuza, un detalle que brinda delicadeza, esto logra destacar y lucir cada pieza de joyería.

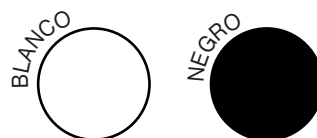

Sobre relieve

Detalle en relieve aplicado sobre la superficie del cartón/cartulina, que agrega textura y realce al diseño, aportando un acabado elegante y táctil.



Relieve en logo

Resalta el logo o nombre de la marca con volumen, logrando una presentación sofisticada y distintiva.

FARINAPACK

hablemos

 +54 351 682-4050

visitanos

 farinapack